



特性

- 4路常开继电器组合，宽度仅32.1mm，适用于紧凑安装
- DIN35标准导轨安装
- 单组触点负载能力3A 250VAC/30VDC
- 利用短接片，可简单地共正极配线或共负极配线
- 具有防触电保护罩
- 0.2-1.5mm²/24-16AWG宽范围接线容量
- 产品性价比优良

性能参数

输入端		
额定电压	24VDC	
单路工作功耗	<260mW	
接线极性要求	有(注意接线顺序)	
接线方式	栅栏式接线端子	
输出端		
继电器型号	HF46F(见附件1)	
触点类型	1NO	
额定电压	250VAC / 30VDC	
额定电流	3A/路	
接线方式	栅栏式接线端子	
最小负载 ⁽¹⁾	50mW	
最大切换频率	30次/分钟(@1A-3A) 60次/分钟(@0.5A-1A) 300次/分钟(@<0.5A)	
其他参数		
工作温度	-20°C ~ 70°C	
存储温度	-20°C ~ 70°C	
振动	10Hz ~ 60Hz, 0.3mm 双振幅 60Hz ~ 150Hz, 19.6m/s ²	
冲击	98m/s ²	
标准符合性	IEC61010-1	
爬电距离	输出通道间	≥1.5mm
	输入通道与输出通道间	≥5mm
空气间隙	输出通道间	≥1.5mm
	输入通道与输出通道间	≥5mm
过电压(1.2/50us)	输出通道间	2.5kV
	输入通道与输出通道间	6kV

原理图

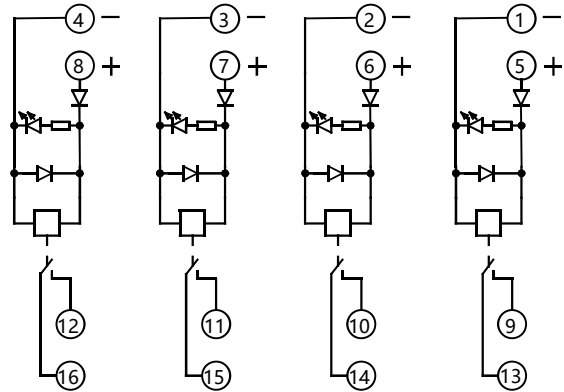

外形尺寸图

单位: mm

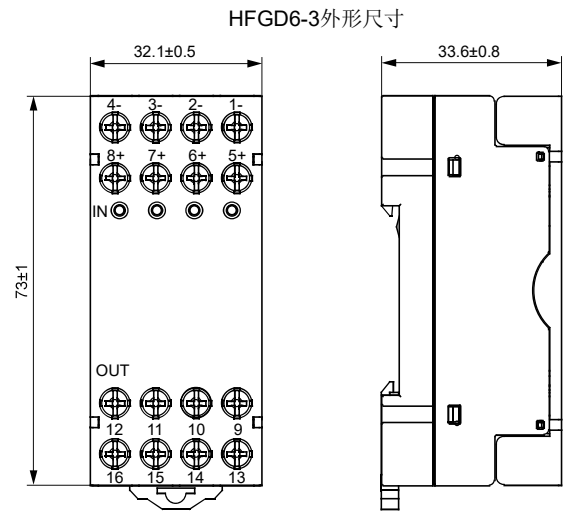

短接片外形尺寸

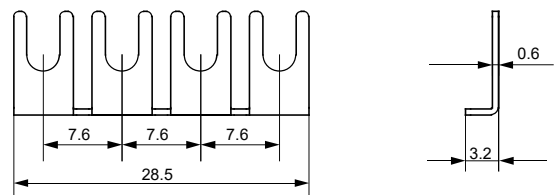

安装及维护	
安装方式	DIN35导轨安装(厚度1.0mm)
附带短接片	另售(物料号: 44255920001)
继电器维护性	不可更换

备注: (1)在满足最小负载的前提下，负载电压≥5V，且负载电流≥1mA。



宏发工业电子模块

ISO9001、IATF16949、ISO14001、OHSAS18001、IECQC 080000 认证企业

2023 Rev. 1.00

订货标记示例

产品型号	HFGD6-3 /	C1H	4	-R	D24	(XXX)
输出通道类型	C1H: 一组常开					
控制通道数	4: 4通道					
安装方式	R: 导轨式安装					
输入额定电压	D24: 24VDC					
客户特性号	无: 标准型 XXX: 客户特殊要求					

备注: (1) 如客户有特殊要求, 由我司评审后, 按特性号的形式给出标识。

附件2: 继电器参数表(HF46F)







认证号: E134517



认证号: 40025215



认证号: CQC17002168380



特 性

- 3A触点切换能力
- 宽度7mm, 适合高密度安装
- 线圈与触点间抗浪涌电压10kV
- 满足VDE0631加强绝缘要求
- 高灵敏度, 功耗仅为200mW
- UL绝缘等级: B级、F级绝缘等级可供选择

RoHS compliant

触点参数

触点形式	1H
接触电阻	≤100mΩ (1A 6VDC)
触点材料	AgSnO ₂
触点负载	3A 250VAC/30VDC
最大切换电压	277VAC/30VDC
最大切换电流	3A
最大切换功率	831VA/90W
机械耐久性	500万次
电耐久性	20万次 (3A 250VAC, 阻性, 85°C, 1s通9s断)

性能参数

额定线圈功率	约200mW
绝缘电阻	1000MΩ (500VDC)
介质耐压	线圈与触点间: 4kVAC 1min

声明:

- 1、本产品规格书仅供客户使用时参考。若有更改, 恕不另行通知。
- 2、对宏发而言, 不可能评定产品在每个具体应用领域的所有性能参数要求, 因而客户应根据具体的使用条件选择与之相匹配的产品, 若有疑问, 请与宏发联系以便获取更多的技术支持。但产品选型责任仅由客户负责。